

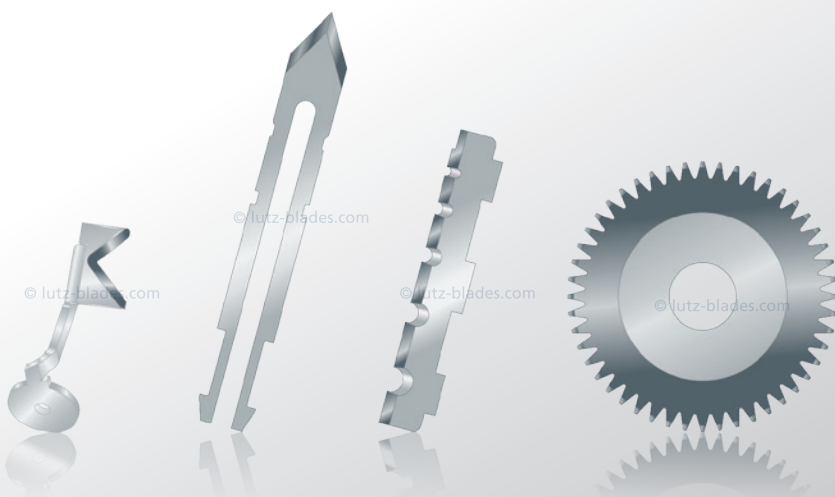

**INDIVIDUELL, SCHNELL, FLEXIBEL –  
SONDERKLINGEN-LÖSUNGEN VON LUTZ**



**PRÄZISION. SCHÄRFE. ERFOLG.**  
**exactly**

**SONDERKLINGEN**

FOLIE

CHEMIE- UND GLASFASER

MEDIZIN

NAHRUNGSMITTEL

HANDWERK / DIY

AUTOMOBIL

DOPPELWEBEREI

Darum LUTZ BLADES:



## PRÄZISION.

Unsere Philosophie ist Präzision! Sie leitet uns von der Idee zum fertigen Produkt. Hin zur optimalen Lösung Ihrer Schneidaufgabe, um Ihren Ansprüchen gerecht zu werden. In jedem Entwicklungs- und Fertigungsschritt – Klinge für Klinge.



## SCHÄRFE.

Seit 1922 fertigen wir Klingen und Messer. Von „rasierklingenscharf“ für feinste Schnitte bis „extrem stabil“ für Schlag- und Druckschnitte. Gemeinsam legen wir alle relevanten Parameter fest, um Ihre individuellen Anforderungen zu erfüllen – für mehr Schärfe und Standzeit.

# ERFOLG. exactly

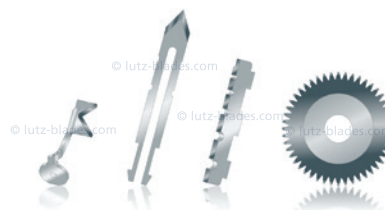

Ihr Wettbewerbsvorteil mit Sonderklingen von LUTZ ist eine Summe von Details, die wir für Sie verantworten. Diese Details zeigen wir Ihnen, denn unser Ziel ist Ihr Erfolg – von der ersten bis zur millionsten Klinge.



## SPEZIALKLINGEN UND SONDERKLINGEN FÜR INDUSTRIELLE UND MEDIZINISCHE ANWENDUNGEN

Ob im Rahmen Ihres Entwicklungsprojektes oder kundenindividueller Fertigungsprozesse, unsere Sonderklingen und Spezialklingen entsprechen höchsten Anforderungen an Geometrie, Werkstoff und Beschichtung.

Dank Rapid Prototyping und hochflexibler Fertigungstechnologien erstellen wir Ihre Sonderklingen in Klein(st)serie innerhalb von Tagen!



SONDERKLINGEN | FOLIE | CHEMIE- UND GLASFASER | MEDIZIN | NAHRUNGSMITTEL | HANDWERK / DIY | AUTOMOBIL | DOPPELWEBEREI

LUTZ gestattet das Sichten sämtlicher Webseiteninhalte. Die dauerhafte Vervielfältigung von Inhalten (Texte, Lichtbildwerke etc.) ist jedoch nicht gestattet. Diese Inhalte dürfen nicht für öffentliche oder kommerzielle Zwecke vervielfältigt, vorgeführt, verbreitet oder anderweitig in irgendeiner Weise öffentlich zugänglich gemacht werden. LUTZ GmbH & Co. KG auf anderen Internetseiten oder vernetzten Rechnern genutzt werden.

Urheberrechte: © COPYRIGHT LUTZ GmbH & Co. KG, Solingen, Deutschland. Alle Rechte vorbehalten. Text, Bilder, Grafiken, technische Zeichnungen, Layout und sonstige Informationen in allen unseren Publikationen sowie deren Anordnung auf der LUTZ Webseite unterliegen dem Schutz des Urheberrechts und anderer Schutzgesetze.

Alle Angaben in dieser Publikation sind ohne Gewähr. Die mit einem \* gekennzeichneten Marken sind nicht Eigentum der LUTZ GmbH & Co. KG. Wir verweisen auf unsere AGB im Internet unter [www.lutz-blades.com](http://www.lutz-blades.com).

Markenrechte: Inhaberin der von LUTZ verwendeten Marken ist die LUTZ GmbH & Co. KG, Solingen, Deutschland (soweit nicht anderweitig gekennzeichnet). Die Nutzung und Verwendung sämtlicher Marken, Logos und Kennzeichen ist Dritten untersagt. Dies gilt insbesondere für die internatuzugänglichen Webseiten [www.lutz-blades.com](http://www.lutz-blades.com) und [www.lutz-blades.com](http://www.lutz-blades.com). LUTZ verfolgt jeden Versuch gegen das Markenrecht.

Artikel-Nr.	Länge (mm)	Breite (mm)	Dicke (mm)
-------------	------------	-------------	------------



0037.0200  
0037.0500

30,0 9,0 0,20  
0,50



0076.1200

10,3 12,0 1,20



2701.0650

12,1 9,0 0,65

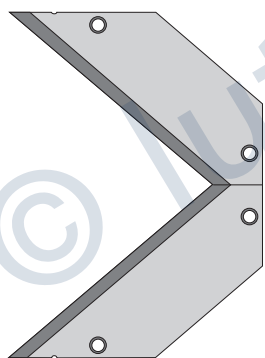

2802.0500

92,0 67,9 0,50

Artikel-Nr.	Länge (mm)	Breite (mm)	Dicke (mm)
-------------	------------	-------------	------------

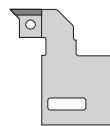

2100.0400

16,3 18,7 0,40



2710.0884

7,0 34,8 0,88



2510.0200

106,6 18,9 0,20

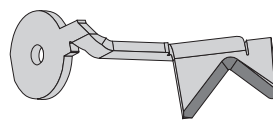

9555.1000

20,2 15,5 1,00

Artikel-Nr.	Länge (mm)	Breite (mm)	Dicke (mm)
-------------	------------	-------------	------------



3190.0430

17,8 9,5 0,43



3290.0500

18,8 4,8 0,50



0918.0800

65,0 19,0 0,80

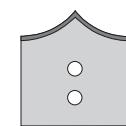

1240.0380

24,0 25,4 0,38

**INDIVIDUELL UND SCHNELL – SONDERKLINGEN VON LUTZ FÜR IHREN EINSATZZWECK**

Ihre Schneidaufgabe benötigt ein überlegenes Schneidwerkzeug, abgestimmt auf Ihre Wünsche bezüglich Bauform und Leistungsvermögen. Hier sind wir Ihr Partner.

Gemeinsam können wir das Anforderungsprofil des Neuproduktes erarbeiten und Ihnen in der Regel innerhalb weniger Tage Erstmuster zu Testzwecken zur Verfügung stellen.







SONDERKLINGEN | FOLIE | CHEMIE- UND GLASFASER | MEDIZIN | NAHRUNGSMITTEL | HANDWERK / DIY | AUTOMOBIL | DOPPELWEBEREI

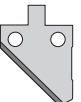

LUTZ gestattet das Sichten sämtlicher Webseiteninhalte. Die dauerhafte Vervielfältigung von Inhalten (Texte, Lichtbilder etc.) ist jedoch nicht gestattet. Diese Inhalte dürfen nicht für öffentliche oder kommerzielle Zwecke vervielfältigt, vorgeführt, verbreitet oder anderweitig in irgendeiner Weise öffentlich zugänglich gemacht werden. LUTZ übernimmt keine Haftung für Schäden, die durch das Sichten der Webseiteninhalte von LUTZ GmbH & Co. KG auf anderen Internetseiten oder vernetzten Rechnern genutzt werden.

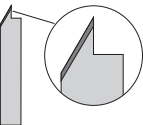
Urheberrechte: © COPYRIGHT LUTZ GmbH & Co. KG, Solingen, Deutschland. Alle Rechte vorbehalten. Text, Bilder, Grafiken, technische Zeichnungen, Layout und sonstige Informationen in allen unseren Publikationen sowie deren Anordnung auf der LUTZ Webseite unterliegen dem Schutz des Urheberrechts und anderer Schutzgesetze.

Markenrechte: Inhaberin der von LUTZ verwendeten Marken ist die LUTZ GmbH & Co. KG, Solingen, Deutschland (soweit nicht anderweitig gekennzeichnet). Die Nutzung und Verwendung sämtlicher Marken, Logos und Kennzeichen ist Dritten untersagt. Dies gilt insbesondere für die internat. LUTZ Vertriebspartner. LUTZ Blades exactly ist ein eingetragenes Warenzeichen. LUTZ Blades exactly ist ein eingetragenes Warenzeichen. LUTZ Blades exactly ist ein eingetragenes Warenzeichen. LUTZ Blades exactly ist ein eingetragenes Warenzeichen.

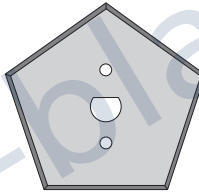
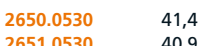
Artikel-Nr.	Länge (mm)	Breite (mm)	Dicke (mm)
 <b>5610.0630</b>	19,5	27,6	0,63
 <b>6415.0630</b>	4,3	11,2	0,63
 <b>6431.1800</b>	114,1	-	1,80
 <b>2560.0630</b>	5,0	26,0	0,63

Artikel-Nr.	Länge (mm)	Breite (mm)	Dicke (mm)
 <b>6435.0400</b>	29,0	5,0	0,40
 <b>6441.0400</b>	11,6	5,5	0,40
 <b>9521.1800</b>	26,0	15,0	1,80
 <b>2650.0530</b>	41,4	63,8	0,53
 <b>2651.0530</b>	40,9	63,0	0,53

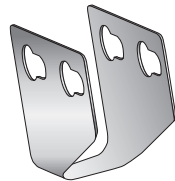
Artikel-Nr.	Länge (mm)	Breite (mm)	Dicke (mm)
 <b>7600.0390</b>	23,3	5,2	0,39
 <b>9605.0400</b>	50,0	20,0	0,40
 <b>3410.0500</b>	40,0	variabel	0,50

## SO PROFITIEREN SIE VON LUTZ SONDERKLINGEN

- » Flexibilität bei Geometrie, Werkstoff und Beschichtung
- » Übereinstimmung mit Ihren individuellen Anforderungen
- » Beratung im Entwicklungsprozess
- » Seriennahe Erstmuster innerhalb von Tagen





SONDERKLINGEN | FOLIE | CHEMIE- UND GLASFASER | MEDIZIN | NAHRUNGSMITTEL | HANDWERK / DIY | AUTOMOBIL | DOPPELWEBEREI

LUTZ gestattet das Sichten sämtlicher Webseiteninhalte. Die dauerhafte Vervielfältigung von Inhalten (Texte, Lichtbildwerke etc.) ist jedoch nicht gestattet. Diese Inhalte dürfen nicht für öffentliche oder kommerzielle Zwecke vervielfältigt, vorgeführt, verbreitet oder anderweitig in irgendeiner Weise öffentlich zugänglich gemacht werden. LUTZ GmbH & Co. KG auf anderen Internetseiten oder vernetzten Rechnern genutzt werden.

**Urheberrechte:** © COPYRIGHT LUTZ GmbH & Co. KG, Solingen, Deutschland. Alle Rechte vorbehalten. Text, Bilder, Grafiken, technische Zeichnungen, Layout und sonstige Informationen in allen unseren Publikationen sowie deren Anordnung auf der LUTZ Webseite unterliegen dem Schutz des Urheberrechts und anderer Schutzgesetze.

**Markenrechte:** Inhaberin der von LUTZ verwendeten Marken ist die LUTZ GmbH & Co. KG, Solingen, Deutschland (soweit nicht anderweitig gekennzeichnet). Die Nutzung und Verwendung sämtlicher Marken, Logos und Kennzeichen ist Dritten untersagt. Dies gilt insbesondere für die internatio- nalgerechtere Verwendung der Marke LUTZ BLADES exactly. LUTZ verfolgt jeden Versuch gegen das Markenrecht.

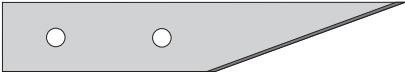
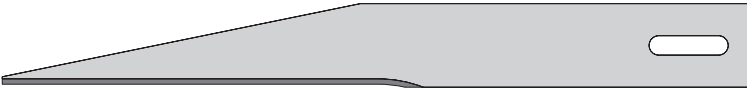
Alle Angaben in dieser Publikation sind ohne Gewähr. Die mit einem \* gekennzeichneten Marken sind nicht Eigentum der LUTZ GmbH & Co. KG. Wir verweisen auf unsere AGB im Internet unter [www.lutz-blades.com](http://www.lutz-blades.com).

Artikel-Nr.	Länge (mm)	Breite (mm)	Dicke (mm)	Artikel-Nr.	Länge (mm)	Breite (mm)	Dicke (mm)	Artikel-Nr.	Länge (mm)	Breite (mm)	Dicke (mm)
	112,0	19,0	0,40		250,0	28,0	1,00		413,0	40,0	1,00
4200.0400			0,38	9540.1000				9590.1000			
4200.0380											

### DAS ZEICHNET LUTZ BLADES IM BEREICH SONDERKLINGEN AUS

- » Rapid Prototyping
- » eigener Werkzeugbau
- » Flexible Fertigungstechnologien
- » Breites Werkstoffportfolio
- » Anwendungsspezifische Hartstoff- und Gleitbeschichtungen

Unser Sortiment umfasst über 600 Modelle: gezackte, gezahnte, gewellte, gebogene, gekerbte, mehrschneidige Spezialklingen oder Sonderklingen-Kombinationen aus mehreren Formen und Geometrien.





SONDERKLINGEN | FOLIE | CHEMIE- UND GLASFASER | MEDIZIN | NAHRUNGSMITTEL | HANDWERK / DIY | AUTOMOBIL | DOPPELWEBEREI

LUTZ gestattet das Sichten sämtlicher Webseiteninhalte. Die dauerhafte Vervielfältigung von Inhalten (Texte, Lichtbildwerke etc.) ist jedoch nicht gestattet. Diese Inhalte dürfen nicht für öffentliche oder kommerzielle Zwecke vervielfältigt, vorgeführt, verbreitet oder anderweitig genutzt werden. Dies gilt insbesondere für die internat. LUTZ Verträge. Jeder Versuch gegen das Markenrecht. LUTZ Verträge. Jeder Versuch gegen das Markenrecht. LUTZ Verträge. Jeder Versuch gegen das Markenrecht.

Urheberrechte: © COPYRIGHT LUTZ GmbH & Co. KG, Solingen, Deutschland. Alle Rechte vorbehalten. Text, Bilder, Grafiken, technische Zeichnungen, Layout und sonstige Informationen in allen unseren Publikationen sowie deren Anordnung auf der LUTZ Webseite unterliegen dem Schutz des Urheberrechts und anderer Schutzgesetze.

Markenrechte: Inhaberin der von LUTZ verwendeten Marken ist die LUTZ GmbH & Co. KG, Solingen, Deutschland (soweit nicht anderweitig gekennzeichnet). Die Nutzung und Verwendung sämtlicher Marken, Logos und Kennzeichen ist Dritten untersagt. Dies gilt insbesondere für die internat. LUTZ Verträge. Jeder Versuch gegen das Markenrecht. LUTZ Verträge. Jeder Versuch gegen das Markenrecht.

Artikel-Nr.	Länge (mm)	Breite (mm)	Dicke (mm)
	40,0	8,5	0,43
<b>0289.0430</b>			

Artikel-Nr.	Länge (mm)	Breite (mm)	Dicke (mm)
	82,3	24,7	0,50
<b>2800.0500</b>			

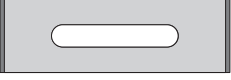
Artikel-Nr.	Länge (mm)	Breite (mm)	Dicke (mm)
	57,7	18,8	0,40
<b>0722.0400</b>			

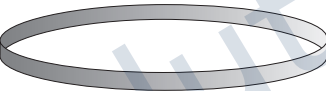
Artikel-Nr.	Länge (mm)	Breite (mm)	Dicke (mm)
	308,9	18,7	0,38
<b>4600.0380</b>			

Artikel-Nr.	Länge (mm)	Breite (mm)	Dicke (mm)
	43,0	22,2	0,15
<b>0441.0150</b>			

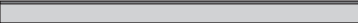
Artikel-Nr.	Länge (mm)	Breite (mm)	Dicke (mm)
	190,0	8,0	0,30
<b>3144.0300</b>			

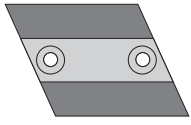
Artikel-Nr.	Länge (mm)	Breite (mm)	Dicke (mm)
	34,0	31,5	2,85
<b>9600.2850</b>			

Artikel-Nr.	Länge (mm)	Breite (mm)	Dicke (mm)
	111,1	32,5	0,37
<b>4711.0370</b>			

Artikel-Nr.	Länge (mm)	Breite (mm)	Dicke (mm)
	114,3	23,5	0,87
<b>3022.0870</b>			

Artikel-Nr.	Länge (mm)	Breite (mm)	Dicke (mm)
	120,0	19,0	0,88
<b>5076.0884</b>			

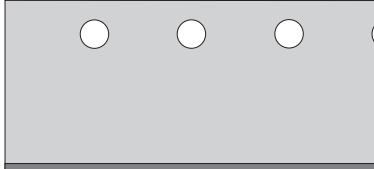
Artikel-Nr.	Länge (mm)	Breite (mm)	Dicke (mm)
	126,0	50,0	0,50
<b>8948.0500</b>			

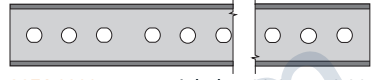
Artikel-Nr.	Länge (mm)	Breite (mm)	Dicke (mm)
	variabel	22,2	0,20
<b>3271.0200</b>			

**SO PROFITIEREN SIE VON LUTZ-SONDERKLINGEN**

- » Exzellentes Schnittergebnis
- » Weniger Verschnitt/Ausschuss
- » Höhere Anlageneffizienz durch weniger Klingenswechsel
- » Beratung und Entwicklung im Projekt

LUTZ-Sonderklingen zeichnen sich aus durch:

- » Überlegene Schärfe
- » Hochleistungswerkstoffe
- » Konstante Qualität von der ersten bis zur millionsten Klinge
- » Hartstoff- und Gleitbeschichtungen nach Einsatzzweck





SONDERKLINGEN | FOLIE | CHEMIE- UND GLASFASER | MEDIZIN | NAHRUNGSMITTEL | HANDWERK / DIY | AUTOMOBIL | DOPPELWEBEREI

LUTZ gestattet das Sichten sämtlicher Webseiteninhalte. Die dauerhafte Vervielfältigung von Inhalten (Texte, Lichtbildwerke etc.) ist jedoch nicht gestattet. Diese Inhalte dürfen nicht für öffentliche oder kommerzielle Zwecke vervielfältigt, vorgeführt, verbreitet oder anderweitig in der Öffentlichkeit zugänglich gemacht werden. LUTZ GmbH & Co. KG behält sich sämtliche Gesohnisse und Rechte an den LUTZ-Blades-Markennamen und anderen Internetseiten oder vernetzten Rechnern vor. LUTZ GmbH & Co. KG auf anderen Internetseiten oder vernetzten Rechnern genutzt werden.

Urheberrechte: © COPYRIGHT LUTZ GmbH & Co. KG, Solingen, Deutschland. Alle Rechte vorbehalten. Text, Bilder, Grafiken, technische Zeichnungen, Layout und sonstige Informationen in allen unseren Publikationen sowie deren Anordnung auf der LUTZ Webseite unterliegen dem Schutz des Urheberrechts und anderer Schutzgesetze. LUTZ behält sich das Recht vor, die Inhalte dieser Website jederzeit ohne vorherige schriftliche Genehmigung zu ändern. LUTZ behält sich das Recht vor, die Inhalte dieser Website jederzeit ohne vorherige schriftliche Genehmigung zu ändern. LUTZ behält sich das Recht vor, die Inhalte dieser Website jederzeit ohne vorherige schriftliche Genehmigung zu ändern.

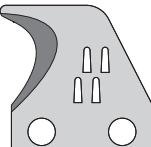
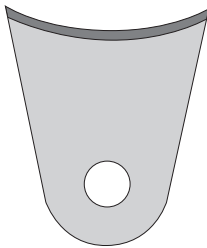
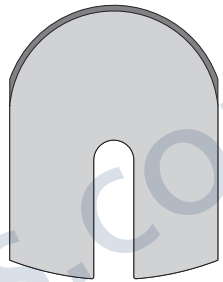
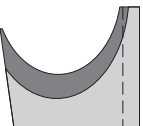
Markenrechte: Inhaberin der von LUTZ verwendeten Marken ist die LUTZ GmbH & Co. KG, Solingen, Deutschland (soweit nicht anderweitig gekennzeichnet). Die Nutzung und Verwendung sämtlicher Marken, Logos und Kennzeichen ist Dritten untersagt. Dies gilt insbesondere für die internatuzionale Nutzung. LUTZ behält sich das Recht vor, die Inhalte dieser Website jederzeit ohne vorherige schriftliche Genehmigung zu ändern. LUTZ behält sich das Recht vor, die Inhalte dieser Website jederzeit ohne vorherige schriftliche Genehmigung zu ändern. LUTZ behält sich das Recht vor, die Inhalte dieser Website jederzeit ohne vorherige schriftliche Genehmigung zu ändern.

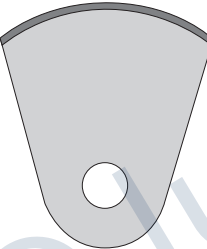
Artikel-Nr.	Länge (mm)	Breite (mm)	Dicke (mm)	Artikel-Nr.	Länge (mm)	Breite (mm)	Dicke (mm)	Artikel-Nr.	Länge (mm)	Breite (mm)	Dicke (mm)
	19,2	18,4	0,50		54,0	45,0	0,50		57,5	44,0	0,35
1266.0500				4303.0500				9635.0350			0,45
	16,9	15,0	2,00		85,0	38,0	0,45				
2550.2000				9629.0450							
	54,0	47,0	0,50								
4300.0500											

**LUTZ - RUNDKLINGEN UND RUNDMESSER**

Dank ihrer Rasierklingschärfe, Planheit und Härte zählen unsere Rundklingen und Rundmesser seit Jahren zu den besten im Markt.

Daran arbeiten wir Tag für Tag, damit die Fertigung unserer Kunden rund läuft.

So profitieren Sie von LUTZ-Rundklingen und Rundmessern:

- » Saubere Schneidkanten ohne Kantenaufbau
- » Weniger Schneidstaub
- » Höhere Schnittgeschwindigkeiten
- » Höhere Produktivität durch weniger Klingenwechsel



SONDERKLINGEN | FOLIE | CHEMIE- UND GLASFASER | MEDIZIN | NAHRUNGSMITTEL | HANDWERK / DIY | AUTOMOBIL | DOPPELWEBEREI

LUTZ gestattet das Sichten sämtlicher Webseiteninhalte. Die dauerhafte Vervielfältigung von Inhalten (Texte, Lichtbildwerke etc.) ist jedoch nicht gestattet. Diese Inhalte dürfen nicht für öffentliche oder kommerzielle Zwecke vervielfältigt, veröffentlicht, verbreitet oder anderweitig weitergegeben werden. Dies gilt insbesondere für die internat. und/oder schriftliche Gesohrten mit der LUTZ GmbH & Co. KG auf anderen Internetseiten oder vernetzten Rechnern genutzt werden.

Urheberrechte: © COPYRIGHT LUTZ GmbH & Co. KG, Solingen, Deutschland. Alle Rechte vorbehalten. Text, Bilder, Grafiken, technische Zeichnungen, Layout und sonstige Informationen in allen unseren Publikationen sowie deren Anordnung auf der LUTZ Webseite unterliegen dem Schutz des Urheberrechts und anderer Schutzgesetze. LUTZ verfolgt jeden Versuch gegen das Markenrecht.

Markenrechte: Inhaberin der von LUTZ verwendeten Marken ist die LUTZ GmbH & Co. KG, Solingen, Deutschland (soweit nicht anderweitig gekennzeichnet). Die Nutzung und Verwendung sämtlicher Marken, Logos und Kennzeichen ist Dritten untersagt. Dies gilt insbesondere für die internat. zugehörige Webseiten. LUTZ Blades exactly ist ein eingetragenes Warenzeichen der LUTZ GmbH & Co. KG. Alle Angaben in dieser Publikation sind ohne Gewähr. Die mit einem \* gekennzeichneten Marken sind nicht Eigentum der LUTZ GmbH & Co. KG. Wir verweisen auf unsere AGB im Internet unter [www.lutz-blades.com](http://www.lutz-blades.com).

Artikel-Nr.    ø außen (mm)    ø innen (mm)    Dicke (mm)

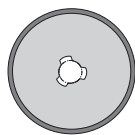

0106.0300    28,0    5,0    0,30

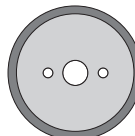

0104.0300    30,0    5,0    0,30

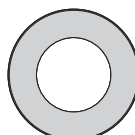

0120.0100    30,0    17,0    0,10

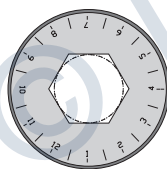

0107.0300    44,0    19,0    0,30

Artikel-Nr.    ø außen (mm)    ø innen (mm)    Dicke (mm)

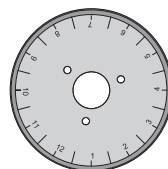

0159.0300    44,0    10,0    0,30

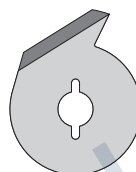

0162.1360    33,0    7,0    1,36

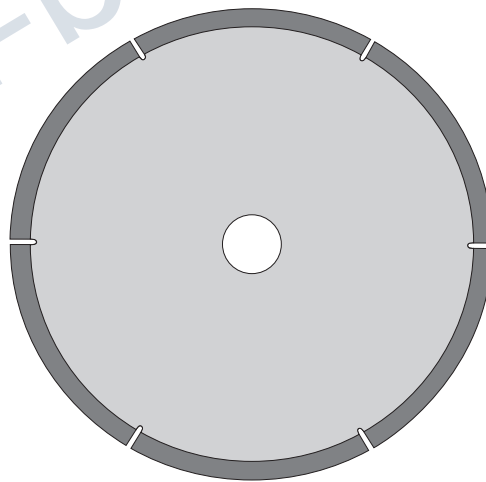

0111.1450    177,8    22,2    1,45

Artikel-Nr.    ø außen (mm)    ø innen (mm)    Dicke (mm)

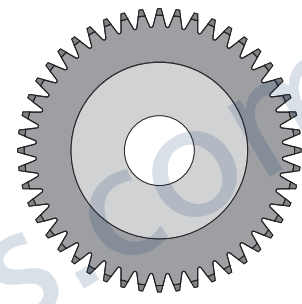

0131.5500    77,0    19,0    5,50



**FOLGENDE PLUSPUNKTE ZEICHNEN LUTZ-RUNDKLINGEN UND RUNDMESSER AUS**

- » Breites Werkstoffportfolio  
(Stärken: 0,06 mm - 3,0 mm)
- » Maximale Planheit
- » Optimale Härte bei allen lieferbaren Stärken  
(65 HRc bei t ≥ 0,1 mm)
- » Rasierklingschärfe bei  
einem 2-Winkel-Schliff



SONDERKLINGEN | FOLIE | CHEMIE- UND GLASFASER | MEDIZIN | NAHRUNGSMITTEL | HANDWERK / DIY | AUTOMOBIL | DOPPELWEBEREI

LUTZ gestattet das Sichten sämtlicher Webseiteninhalte. Die dauerhafte Vervielfältigung von Inhalten (Texte, Lichtbildwerke etc.) ist jedoch nicht gestattet. Diese Inhalte dürfen nicht für öffentliche oder kommerzielle Zwecke vervielfältigt, vorgeführt, verbreitet oder anderweitig in irgendeiner Weise öffentlich zugänglich gemacht werden. LUTZ GmbH & Co. KG auf anderen Internetseiten oder vernetzten Rechnern genutzt werden.

**Urheberrechte:** © COPYRIGHT LUTZ GmbH & Co. KG, Solingen, Deutschland. Alle Rechte vorbehalten. Text, Bilder, Grafiken, technische Zeichnungen, Layout und sonstige Informationen in allen unseren Publikationen sowie deren Anordnung auf der LUTZ Webseite unterliegen dem Schutz des Urheberrechts und anderer Schutzgesetze.

**Markenrechte:** Inhaberin der von LUTZ verwendeten Marken ist die LUTZ GmbH & Co. KG, Solingen, Deutschland (soweit nicht anderweitig gekennzeichnet). Die Nutzung und Verwendung sämtlicher Marken, Logos und Kennzeichen ist Dritten untersagt. Dies gilt insbesondere für die internat. eingetragene Warenmarke „LUTZ BLADES exactly“. LUTZ verfolgt jeden Versuch gegen das Markenrecht. Alle Angaben in dieser Publikation sind ohne Gewähr. Die mit einem \* gekennzeichneten Marken sind nicht Eigentum der LUTZ GmbH & Co. KG. Wir verweisen auf unsere AGB im Internet unter [www.lutz-blades.com](http://www.lutz-blades.com).

Artikel-Nr.	ø außen (mm)	ø innen (mm)	Dicke (mm)
<b>0108.0300</b>	40,0	7,0	0,30
<b>0114.0300</b>	26,0		

Artikel-Nr.	ø außen (mm)	ø innen (mm)	Dicke (mm)
<b>0115.1000</b>	100,0	22,0	1,00

Artikel-Nr.	ø außen (mm)	ø innen (mm)	Dicke (mm)
<b>0119.0500</b>	45,0	10,0	0,50

Artikel-Nr.	ø außen (mm)	ø innen (mm)	Dicke (mm)
<b>0112.2000</b>	165,0	25,0	2,00

Artikel-Nr.	ø außen (mm)	ø innen (mm)	Dicke (mm)
<b>0113.2000</b>	175,0	32,0	2,00

**SO PROFITIEREN SIE VON LUTZ-SPITZKLINGEN**

LUTZ-Spitzklingen gehören zu den Besten im Markt. Dank ihrer hohen Qualität finden unsere Spitzklingen bei unterschiedlichen Schneidprozessen Anwendung: z.B. in der Chirurgie oder bei der Verarbeitung von Kunststoffen oder Leder.

- » Problemloser Einschnitt in harte und weiche Materialien

- » Minimierung des Kraftaufwandes und des Schmerzempfindens, z.B. bei Punktierung
- » Definierte Schnittlängenspezifikation
- » Problemloser Einsatz bei automatischen Schneidprozessen
- » Höhere Produktivität durch bidirektionales Schneiden











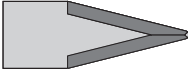

SONDERKLINGEN | FOLIE | CHEMIE- UND GLASFASER | MEDIZIN | NAHRUNGSMITTEL | HANDWERK / DIY | AUTOMOBIL | DOPPELWEBEREI

LUTZ gestattet das Sichten sämtlicher Webseiteninhalte. Die dauerhafte Vervielfältigung von Inhalten (Texte, Lichtbilderwerke etc.) ist jedoch nicht gestattet. Diese Inhalte dürfen nicht für öffentliche oder kommerzielle Zwecke vervielfältigt, vorgeführt, verbreitet oder anderweitig in irgendeiner Weise öffentlich zugänglich gemacht werden. LUTZ GmbH & Co. KG auf anderen Internetseiten oder vernetzten Rechnern genutzt werden.

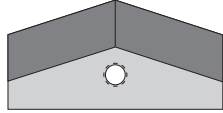
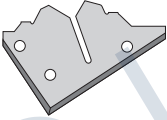
Urheberrechte: © COPYRIGHT LUTZ GmbH & Co. KG, Solingen, Deutschland. Alle Rechte vorbehalten. Text, Bilder, Grafiken, technische Zeichnungen, Layout und sonstige Informationen in allen unseren Publikationen sowie deren Anordnung auf der LUTZ Webseite unterliegen dem Schutz des Urheberrechts und anderer Schutzgesetze.

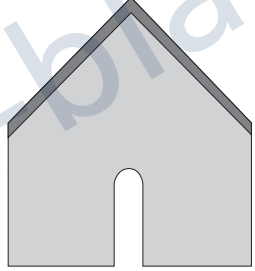
Markenrechte: Inhaberin der von LUTZ verwendeten Marken ist die LUTZ GmbH & Co. KG, Solingen, Deutschland (soweit nicht anderweitig gekennzeichnet). Die Nutzung und Verwendung sämtlicher Marken, Logos und Kennzeichen ist Dritten untersagt. Dies gilt insbesondere für die internetbasierte Nutzung von Marken- und Kennzeichen. LUTZ verfolgt jeden Versuch gegen das Markenrecht. Alle Angaben in dieser Publikation sind ohne Gewähr. Die mit einem \* gekennzeichneten Marken sind nicht Eigentum der LUTZ GmbH & Co. KG. Wir verweisen auf unsere AGB im Internet unter [www.lutz-blades.com](http://www.lutz-blades.com).

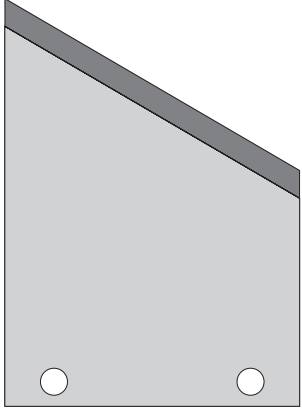
Artikel-Nr.	Länge (mm)	Breite (mm)	Dicke (mm)	Artikel-Nr.	Länge (mm)	Breite (mm)	Dicke (mm)	Artikel-Nr.	Länge (mm)	Breite (mm)	Dicke (mm)
 0016.0500	19,0	16,9	0,50	 0019.0400	12,0	4,1	0,40	 0029.0500	43,3	9,3	0,50
 0024.0650	23,2	8,3	0,65	 0026.0500	41,0	5,6	0,50	 2222.0400	40,5	8,2	0,40
 0046.1000	20,8	8,6	1,00	 0027.2000	50,0	25,0	2,0	 4440.0700	32,0	32,0	0,70
 0045.0680	7,0	7,0	0,68	 9580.1200	60,0	64,0	1,20	 9810.0650	23,0	15,6	0,65
 0023.0500	14,0	12,0	0,50	 4090.0750	83,0	60,0	0,75				

**ZAHNKLINGEN UND ZAHNMESSER FÜR INDUSTRIELLE SCHNEIDAUFGABEN**

Sie setzen in Ihren Produktionsanlagen Zahnklingen oder Zahnmesser ein? Für die Verarbeitung von Folie, Karton oder Papier? Sie legen Wert auf höchste Präzision und Effizienz?

Hier zeigen wir Ihnen eine Auswahl von Produkten. Gerne beraten wir Sie bei der Neuauslegung Ihrer Klinge oder der Auswahl aus unserem Standardprogramm.

Dann sind wir Ihr Partner mit dem Anspruch an technische Höchstleistungen.





SONDERKLINGEN | FOLIE | CHEMIE- UND GLASFASER | MEDIZIN | NAHRUNGSMITTEL | HANDWERK / DIY | AUTOMOBIL | DOPPELWEBEREI

LUTZ gestattet das Sichten sämtlicher Webseiteninhalte. Die dauerhafte Vervielfältigung von Inhalten (Texte, Lichtbilder etc.) ist jedoch nicht gestattet. Diese Inhalte dürfen nicht für öffentliche oder kommerzielle Zwecke vervielfältigt, vorgeführt, verbreitet oder anderweitig genutzt werden. Dies gilt insbesondere für die internat. LUTZ Vertriebsstellen. Die Rechte an den Marken der LUTZ GmbH & Co. KG auf anderen Internetseiten oder vernetzten Rechnern genutzt werden.

Urheberrechte: © COPYRIGHT LUTZ GmbH & Co. KG, Solingen, Deutschland. Alle Rechte vorbehalten. Text, Bilder, Grafiken, technische Zeichnungen, Layout und sonstige Informationen in allen unseren Publikationen sowie deren Anordnung auf der LUTZ Webseite unterliegen dem Schutz des Urheberrechts und anderer Schutzgesetze.

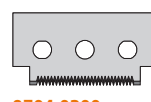
Markenrechte: Inhaberin der von LUTZ verwendeten Marken ist die LUTZ GmbH & Co. KG, Solingen, Deutschland (soweit nicht anderweitig gekennzeichnet). Die Nutzung und Verwendung sämtlicher Marken, Logos und Kennzeichen ist Dritten untersagt. Dies gilt insbesondere für die internat. LUTZ Vertriebsstellen. Die Rechte an den Marken der LUTZ GmbH & Co. KG auf anderen Internetseiten oder vernetzten Rechnern genutzt werden.

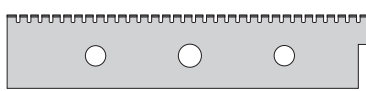
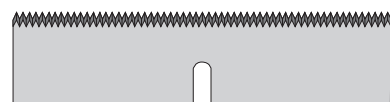
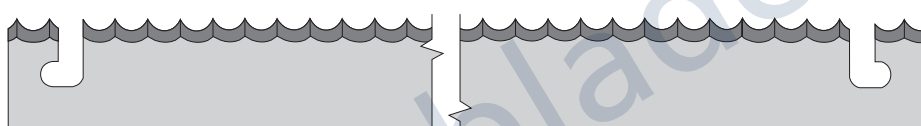
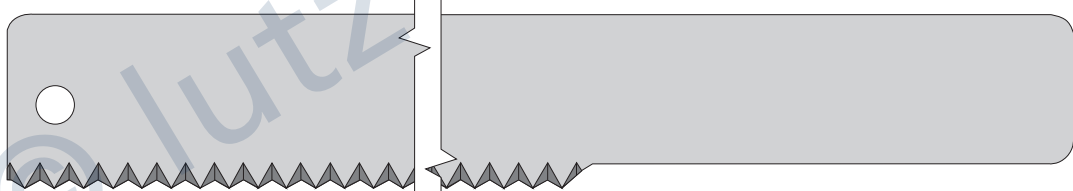
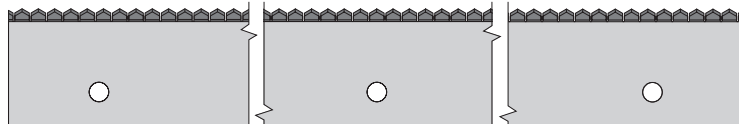
Artikel-Nr.	Länge (mm)	Breite (mm)	Dicke (mm)	Artikel-Nr.	Länge (mm)	Breite (mm)	Dicke (mm)	Artikel-Nr.	Länge (mm)	Breite (mm)	Dicke (mm)
 <b>0015.0700</b>	21,5	11,5	0,70	 <b>9704.0300</b>	43,0	21,5	0,30	 <b>4011.0884</b>	40,0	14,0	0,88
 <b>0840.0300</b>	99,0	20,0	0,30	 <b>8115.0510</b>	108,0	25,4	0,51				
 <b>3053.1000</b>	499,0	20,0	1,00								
 <b>9130.2000</b>	600,0	35,0	2,00								
 <b>0360.1000</b>	300,0	33,0	1,00								

## LUTZ FERTIGT ÜBER 600 UNTERSCHIEDLICHE SONDERKLINGENMODELLE NACH KUNDENZEICHNUNG

Unser Sortiment umfasst gezackte, gezahnte, gewellte, gebogene, spitze, gekerbte, mehrschneidige, gekröpfte Spezialklingen, sowie Kombinationen aus mehreren Formen und Geometrien. Dank Rapid

Prototyping und hochflexibler Fertigungstechnologie erstellen wir Ihre Sonderklingen in Klein(st)serie innerhalb von Tagen!





SONDERKLINGEN | FOLIE | CHEMIE- UND GLASFASER | MEDIZIN | NAHRUNGSMITTEL | HANDWERK / DIY | AUTOMOBIL | DOPPELWEBEREI

LUTZ gestattet das Sichten sämtlicher Webseiteninhalte. Die dauerhafte Vervielfältigung von Inhalten (Texte, Lichtbildwerke etc.) ist jedoch nicht gestattet. Diese Inhalte dürfen nicht für öffentliche oder kommerzielle Zwecke vervielfältigt, vorgeführt, verbreitet oder anderweitig in irgendeiner Weise öffentlich zugänglich gemacht werden. LUTZ GmbH & Co. KG auf anderen Internetseiten oder vernetzten Rechnern genutzt werden.

Urheberrechte: © COPYRIGHT LUTZ GmbH & Co. KG, Solingen, Deutschland. Alle Rechte vorbehalten. Text, Bilder, Grafiken, technische Zeichnungen, Layout und sonstige Informationen in allen unseren Publikationen sowie deren Anordnung auf der LUTZ Webseite unterliegen dem Schutz des Urheberrechts und anderer Schutzgesetze. LUTZ fertigt jeden Versuch gegen das Markenrecht.

Markenrechte: Inhaberin der von LUTZ verwendeten Marken ist die LUTZ GmbH & Co. KG, Solingen, Deutschland (soweit nicht anderweitig gekennzeichnet). Die Nutzung und Verwendung sämtlicher Marken, Logos und Kennzeichen Dritten untersagt. Dies gilt insbesondere für die internatuzugängliche Webseite 'LUTZ BLADES exactly'. LUTZ Vervielfältigung von Inhalten (Texte, Lichtbildwerke etc.) ist jedoch nicht gestattet. Diese Inhalte dürfen nicht für öffentliche oder kommerzielle Zwecke vervielfältigt, vorgeführt, verbreitet oder anderweitig in irgendeiner Weise öffentlich zugänglich gemacht werden. LUTZ GmbH & Co. KG auf anderen Internetseiten oder vernetzten Rechnern genutzt werden.

Artikel-Nr.	Länge (mm)	Breite (mm)	Dicke (mm)
 6390.0500	36,0	5,5	0,50
 7250.0650	59,4	11,1	0,65
 0047.0500	18,0	4,4	0,50
 4486.0500	16,0	8,3	0,50
 4487.0500	16,0	8,3	0,50
 5024.0884	74,6	15,6	0,88

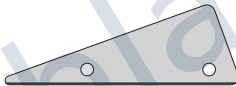
Artikel-Nr.	Länge (mm)	Breite (mm)	Dicke (mm)
 6396.0500	32,9	5,8	0,50
 4342.0460	6,3	9,9	0,46
 1253.0630	17,6	17,1	1,80
 4579.0220	55,0	19,0	0,22

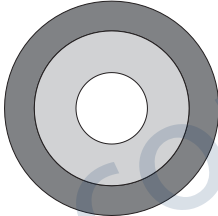
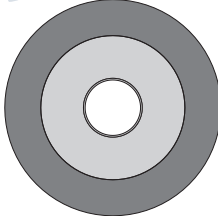
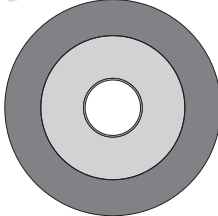
Artikel-Nr.	ø außen (mm)	ø innen (mm)	Dicke (mm)
 0146.3000	39,0	10,0	3,00
 0178.3000	38,0		
 0165.1500	36,0	12,0	1,50

## WERKSTOFFAUSWAHL

Unser Produktportfolio bietet Ihnen Klingen in Stärken zwischen 0,06 – 3,0 mm und mit Endhärten zwischen 40 - 85 HRc.



Unser Werkstoff-Programm umfasst:

- » Kohlenstoffstähle
- » Rostbeständige und rostfreie Stähle
- » Hochleistungs-Schnellarbeits-Stähle (HSS)
- » Werkzeugstähle
- » Hartmetalle
- » Keramiken

LUTZ gestattet das Sichten sämtlicher Webseiteninhalte. Die dauerhafte Vervielfältigung von Inhalten (Texte, Lichtbildwerke etc.) ist jedoch nicht gestattet. Diese Inhalte dürfen nicht für öffentliche oder kommerzielle Zwecke vervielfältigt, vorgeführt, verbreitet oder anderweitig in irgendeiner Weise öffentlich zugänglich gemacht werden. LUTZ GmbH & Co. KG auf anderen Internetseiten oder vernetzten Rechnern genutzt werden.

**Urheberrechte:** © COPYRIGHT LUTZ GmbH & Co. KG, Solingen, Deutschland. Alle Rechte vorbehalten. Text, Bilder, Grafiken, technische Zeichnungen, Layout und sonstige Informationen in allen unseren Publikationen sowie deren Anordnung auf der LUTZ Webseite unterliegen dem Schutz des Urheberrechts und anderer Schutzgesetze.

**Markenrechte:** Inhaberin der von LUTZ verwendeten Marken ist die LUTZ GmbH & Co. KG, Solingen, Deutschland (soweit nicht anderweitig gekennzeichnet). Die Nutzung und Verwendung sämtlicher Marken, Logos und Kennzeichen ist Dritten untersagt. Dies gilt insbesondere für die internatio- nally zugehörige Webseite www.lutz-blades.com. LUTZ verfolgt jeden Versuch gegen das Markenrecht.

Alle Angaben in dieser Publikation sind ohne Gewähr. Die mit einem \* gekennzeichneten Marken sind nicht Eigentum der LUTZ GmbH & Co. KG. Wir verweisen auf unsere AGB im Internet unter [www.lutz-blades.com](http://www.lutz-blades.com).

## SCHNEIDENFORMEN

Zur Definition der Schneidenformen die folgende Matrix:



**Markenrechte:** Inhaberin der von LUTZ verwendeten Marken ist die LUTZ GmbH & Co. KG, Solingen, Deutschland (soweit nicht anderweitig gekennzeichnet). Die Nutzung und Verwendung sämtlicher Marken, Logos und Kennzeichen ist Dritten untersagt. Dies gilt insbesondere für die internetbasierte Vertriebsstrategie von LUTZ exactly. LUTZ verfolgt jeden Versuch gegen das Markenrecht.

**Urheberrechte:** © COPYRIGHT LUTZ GmbH & Co. KG, Solingen, Deutschland. Alle Rechte vorbehalten. Text, Bilder, Grafiken, technische Zeichnungen, Layout und sonstige Informationen in allen unseren Publikationen sowie deren Anordnung auf der LUTZ Webseite unterliegen dem Schutz des Urheberrechts und anderer Schutzgesetze.

LUTZ gestattet das Sichten sämtlicher Webseiteninhalte. Die dauerhafte Vervielfältigung von Inhalten (Texte, Lichtbildwerke etc.) ist jedoch nicht gestattet. Diese Inhalte dürfen nicht für öffentliche oder kommerzielle Zwecke vervielfältigt, vorgeführt, verbreitet oder anderweitig in irgendeiner Weise öffentlich zugänglich gemacht werden. Alle Rechte vorbehalten. LUTZ GmbH & Co. KG auf anderen Internetseiten oder vernetzten Rechnern genutzt werden.

**1-seitig**

**2-seitig**

Alle Angaben in dieser Publikation sind ohne Gewähr. Die mit einem \* gekennzeichneten Marken sind nicht Eigentum der LUTZ GmbH & Co. KG. Wir verweisen auf unsere AGB im Internet unter [www.lutz-blades.com](http://www.lutz-blades.com).

		1-schneidig	2-schneidig	konvex	konkav
<b>1-seitig</b>					
	<b>a</b>	<b>g</b>	<b>m</b>	<b>t</b>	
		<b>b</b>	<b>h</b>	<b>n</b>	<b>u</b>
		<b>c</b>	<b>i</b>	<b>o</b>	<b>v</b>
		<b>d</b>	<b>j</b>	<b>p</b>	<b>w</b>
		<b>e</b>	<b>k</b>	<b>r</b>	<b>x</b>
<b>2-seitig</b>		<b>f</b>	<b>l</b>	<b>s</b>	<b>y</b>

## BESCHICHTUNGEN

Schärfe  
Qualität des  
Schnittes

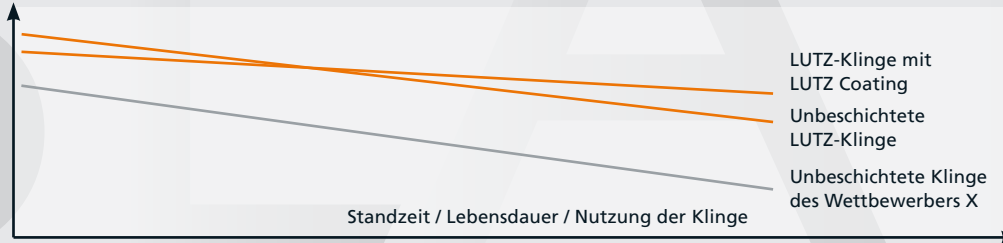

LUTZ-Klinge mit  
LUTZ Coating  
Unbeschichtete  
LUTZ-Klinge  
Unbeschichtete Klinge  
des Wettbewerbers X



Das LUTZ-Beschichtungsprogramm umfasst folgende Varianten:

### TiN

Standardhartstoff mit hohem Verschleißwiderstand bei relativ hohem Reibungskoeffizienten (ca. 0,4 bis 0,7 gegen Referenzwerkstoff Stahl), i.d.R. goldfarben, sicherer Einsatzbereich bis ca. 300 °C.

### TiC

Besitzt geringeren Verschleißwiderstand als TiN bei deutlich geringerem Reibungskoeffizienten (ca. 0,3 bis 0,5 gegen Referenzwerkstoff Stahl), i.d.R. anthrazitfarben.

### TiCN

Vermittelndes Schichtmaterial zwischen dem hohen Verschleißwiderstand von TiN und dem geringen Reibungskoeffizienten von TiC, Relativposition zwischen TiN und TiC je nach Verhältnis von C und N, i.d.R. anthrazitfarben.

### TiAlN

Besitzt größere Oxidationsresistenz als TiN bei vergleichbarem Reibungskoeffizienten, i.d.R. anthrazitblau.

### ZrN

Mit einem Verschleißwiderstand ähnlich TiN, aber dichter Struktur (Morphologie) als TiN und damit größerer Resistenz gegen Lochfraß bei entsprechender Belastung, i. d. R. stahlfarben.

### CrN

Besitzt geringeren Verschleißwiderstand als TiN. Vorteil von CrN: geringere Eigenspannungen als TiN. Daher teilweise sinnvoll einsetzbar bei Anwendungen mit hoher Biegebelastung.

### DLC

Besitzt hohen Verschleißwiderstand bei geringem Reibungskoeffizienten (ca. 0,4 gegen Referenzwerkstoff Stahl); anfällig gegen schlagende Belastungen und hohe Temperaturen (je nach Struktur zwischen 100 und 300 °C).

### Teflon® (PTFE)

Antihafbeschichtung Teflon® (PTFE). Durch die sehr geringe Oberflächenspannung bleiben praktisch keine Fremdkörper an der Schneide kleben, beständig gegen Säuren und Laugen; deutlich verringerter Reibungswiderstand. Die sehr geringe Haftreibung erlaubt ein ruckfreies Anschneiden (daher sehr gut für den medizinischen Bereich geeignet); geringer Verschleißwiderstand. Nicht geeignet bei Kontakt mit Natrium und bei Temperaturen über 250°C.

### Farbiger Lack

Vollflächig aufgebracht, dient er als Sortierhilfe bei unterschiedlichen Materialdicken und als Korrosionsschutz.

### Bläuen/Schwärzen

Vollflächig aufgebracht, leichter Korrosions- und Stärkeschutz, dient auch als Unterscheidungshilfe.

LUTZ gestattet das Sichten sämtlicher Webseiteninhalte. Die dauerhafte Vervielfältigung von Inhalten (Texte, Lichtbildwerke etc.) ist jedoch nicht gestattet. Diese Inhalte dürfen nicht für öffentliche oder kommerzielle Zwecke vervielfältigt, vorgeführt, verbreitet oder anderweitig in irgendeiner Weise öffentlich zugänglich gemacht werden. LUTZ GmbH & Co. KG auf anderen Internetseiten oder vernetzten Rechnern genutzt werden.

**Urheberrechte:** © COPYRIGHT LUTZ GmbH & Co. KG, Solingen, Deutschland. Alle Rechte vorbehalten. Text, Bilder, Grafiken, technische Zeichnungen, Layout und sonstige Informationen in allen unseren Publikationen sowie deren Anordnung auf der LUTZ Webseite unterliegen dem Schutz des Urheberrechts und anderer Schutzgesetze. LUTZ verfolgt jeden Versuch gegen das Markenrecht. **Markenrechte:** Inhaberin der von LUTZ verwendeten Marken ist die LUTZ GmbH & Co. KG, Solingen, Deutschland (soweit nicht anderweitig gekennzeichnet). Die Nutzung und Verwendung sämtlicher Marken, Logos und Kennzeichen Dritten untersagt. Dies gilt insbesondere für die internatio- nally verbreiteten Marken 'LUTZ' und 'BLADES exactly'. LUTZ verfolgt jeden Versuch gegen das Markenrecht. Alle Angaben in dieser Publikation sind ohne Gewähr. Die mit einem \* gekennzeichneten Marken sind nicht Eigentum der LUTZ GmbH & Co. KG. Wir verweisen auf unsere AGB im Internet unter [www.lutz-blades.com](http://www.lutz-blades.com).